



SONIC PORT™ VX

Le système d'enregistrement mobile tout-en-un par excellence

MANUEL DE PILOTAGE ►

CONNEXIONS

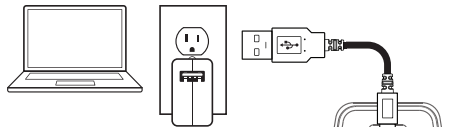

Utilisez le câble micro USB fourni pour brancher le Sonic Port VX à votre Mac ou PC. Vous pouvez aussi le brancher à un adaptateur d'alimentation USB pour charger votre dispositif iOS.

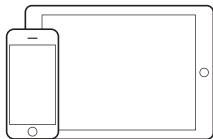

Utilisez le câble Lightning fourni avec connecteur 14 broches pour brancher votre dispositif iOS au Sonic Port VX.

Sources stéréo de niveau ligne
(clavier, processeur de guitare
ou table de mixage)

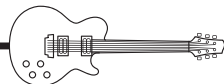
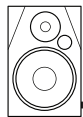
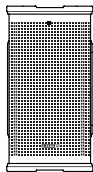

Guitare ou basse

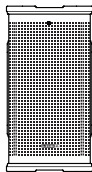
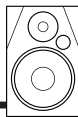
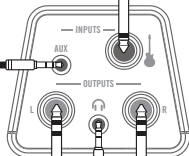

Branchez les sorties symétriques 6,35mm du Sonic Port VX à des enceintes de studio, des enceintes FRFR ou une table de mixage. La sortie L additionne les signaux gauche et droit si aucune fiche n'est branchée à la sortie R.

AVERTISSEMENT! Ne branchez jamais de casque quand vous le portez! Vous risquez d'endommager votre ouïe.

Micro mono

Le micro cardioïde central orienté vers le haut peut être utilisé en même temps que la guitare.

Micros stéréo

Les deux micros cardioïdes latéraux sont orientés selon une configuration AB stéréo.

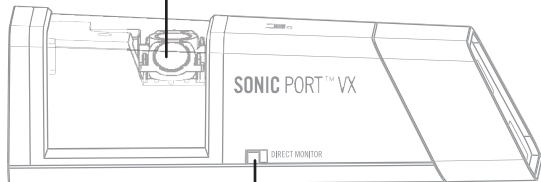
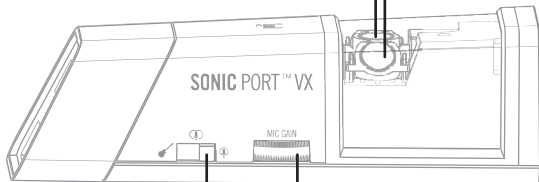

Sélecteur d'entrée

Actionnez ce sélecteur pour choisir l'entrée active du Sonic Port VX:

- 🎸 Entrée de guitare
- 🎧 Micros stéréo
- 🎧 Micro mono + guitare (dans le logiciel, le micro correspond à l'entrée 1/L et la guitare à l'entrée 2/R)

Remarque: La connexion d'un câble à l'entrée AUX désactive les autres entrées.

MIC GAIN

Tournez cette molette pour régler le gain des trois micros du Sonic Port VX

Commutateur d'écoute directe

Eloignez le commutateur de la grille de micros (PLAYBACK) pour écouter le signal du Mac, PC ou dispositif iOS.

Approchez le commutateur de la grille de micros (INPUTS) pour écouter les signaux d'entrée du Sonic Port VX. Utilisez ce réglage en cas de latence (retard) durant l'enregistrement.

Embase de montage (non illustrée)

La face inférieure du Sonic Port VX dispose d'une embase filetée standard de 6,35mm pour le montage sur un trépied ou sur le pied de table fourni. Pour le montage sur un pied de micro, utilisez l'adaptateur amovible du pied de table.

PRÉSENTATION

Merci d'avoir choisi le Sonic Port™ VX de Line 6, la nouvelle interface audio 24 bits/48kHz pour Mac, PC et dispositifs iOS. Le Sonic Port VX propose trois micros, une palette d'entrées et sorties audio, une conversion analogique/numérique d'excellente qualité et une grande simplicité d'utilisation – un outil idéal pour faire de la musique en studio ou au vol.

COMPATIBILITÉ

- Le Sonic Port VX est conçu pour iPhone 5s, iPhone 5c, iPhone 5, iPad Air, iPad (4e génération), iPad mini, iPad mini avec écran Retina et iPod touch (5e génération). Il est compatible avec n'importe quelle application utilisant Core Audio pour l'échange de données audio mono/stéréo avec les dispositifs Apple mentionnés ci-dessus.
- Le Sonic Port VX est compatible avec n'importe quel logiciel Mac (OS X 10.9 et plus récent) utilisant Core Audio. Aucune installation de pilote n'est requise: branchez et jouez.
- Le Sonic Port VX est compatible avec n'importe quel logiciel Windows 7 ou 8 utilisant des pilotes ASIO/WDM. Avant de brancher le Sonic Port VX, téléchargez et installez le pilote disponible sur le site <http://line6.com/software/>.

UTILISER L'APPLICATION 'MOBILE POD' (iOS)

"Mobile POD" vous permet de profiter de l'incomparable son de guitare du POD Line 6 avec votre iPad, iPhone ou iPod touch et de bénéficier des plus belles modélisations d'amplis et d'effets. Grâce au circuit d'entrée de guitare exceptionnel de "Mobile POD", vous disposez d'un signal de qualité studio inégalé pour un système nomade de guitare.

Remarque: Si le Sonic Port VX n'est pas branché à votre iPad, iPhone ou iPod touch, l'appli "Mobile POD" vous permet de traiter des échantillons de guitare préenregistrés et de changer de son mais elle n'accepte pas de signaux d'entrée live.

1. Branchez la guitare au Sonic Port VX (voyez l'illustration à la page "CONNEXIONS").
2. Réglez le sélecteur d'entrée latéral sur "🎸".
3. Lancez l'application "Mobile POD".
4. Le processeur POD démarre quand la page initiale disparaît. Commencez à jouer puis:
 - Pour sélectionner un son de guitare d'usine, touchez la barre de nom dans le haut de l'écran et faites votre choix dans le menu.
 - Pour activer ou couper une pédale d'effet, tapez sur son commutateur.
 - Pour régler les commandes d'un ampli ou d'une pédale, tapez sur son panneau. Un agrandissement du panneau apparaît dans le haut de l'écran et vous permet d'actionner les commandes et les commutateurs.

MONTAGE DU PIED DE MICRO

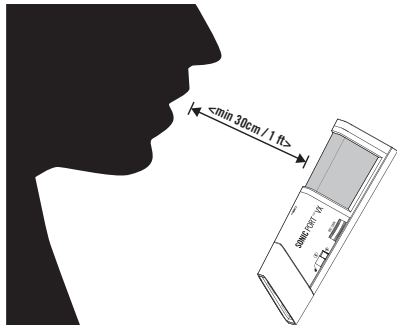
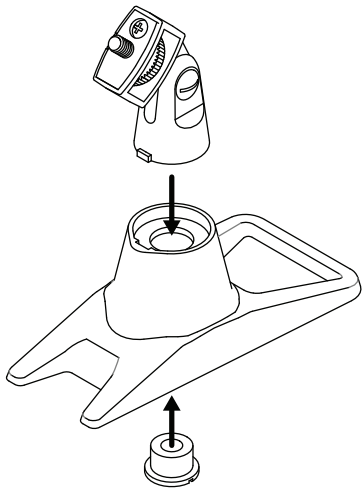

Pour en savoir plus sur les caractéristiques et l'utilisation de "Mobile POD", rendez-vous sur le site: www.line6.com/mobilepod/howtouse

Line 6 et POD sont des marques commerciales de Line 6, Inc. enregistrées aux Etats-Unis et dans d'autres pays. Le logo Line 6 et Sonic Port sont des marques commerciales de Line 6, Inc. Tous droits réservés.

Apple décline toute responsabilité concernant le fonctionnement de ce dispositif voire sa conformité à des normes de sécurité et techniques. iPad, iPhone et iPod touch sont des marques commerciales de Apple, Inc. enregistrées aux Etats-Unis et dans d'autres pays. App Store est une marque de service d'Apple, Inc.

CONTRAT DE LICENCE DU LOGICIEL

IMPORTANT: EN ACCEPTANT, EN INSTALLANT OU EN UTILISANT UNE PARTIE DU LOGICIEL FOURNI AVEC OU INTÉGRÉ À VOTRE NOUVEAU PRODUIT LINE 6 (LE "LOGICIEL"), VOUS ACCEPTEZ TOUTES LES CLAUSES ET CONDITIONS DE CE CONTRAT ET CONSENTEZ À ÊTRE LIÉ PAR CE CONTRAT ET À EN DEVENIR UNE PARTIE. SI VOUS N'ACCEPTEZ PAS TOUTES LES CLAUSES ET CONDITIONS DE CE CONTRAT OU SI VOUS N'ÊTES PAS EN MESURE DE RESPECTER CES CLAUSES ET CONDITIONS, ARRÊTEZ LE PROCESSUS D'INSTALLATION. VOUS NE SEREZ ALORS PAS AUTORISÉ À UTILISER LE LOGICIEL.

LINE 6 N'ATTRIBUERA CETTE LICENCE QU'À LA CONDITION EXPRESSE QUE VOUS ACCEPTEZ TOUTES LES CLAUSES ET CONDITIONS DE CE CONTRAT À L'EXCLUSION DE TOUTES AUTRES CLAUSES. SI CES CLAUSES SONT CONSIDÉRÉES COMME UNE OFFRE FAITE PAR LINE 6, L'ACCEPTATION EST EXPRESSÉMENT LIMITÉE À CES CLAUSES.

CLAUSES ET CONDITIONS

1. OCTROI DE LICENCE

DANS LE CADRE DES CLAUSES ET CONDITIONS DÉCRITES ICI, LINE 6, INC. ("LINE 6") VOUS ACCORDE

UNE LICENCE INDIVIDUELLE, PERSONNELLE, NON TRANSMISSIBLE À DES TIERS ET NON EXCLUSIVE VOUS PERMETTANT D'UTILISER UNE (1) COPIE DU LOGICIEL, SOUS FORME DE CODE OBJET UNIQUEMENT, EN VOUS CONFORMANT STRICTEMENT À TOUTE DOCUMENTATION DESTINÉE À L'UTILISATEUR FINAL (LA "LICENCE"). VOUS N'ÊTES PAS AUTORISÉ, DIRECTEMENT OU INDIRECTEMENT, À ÉTUDIER PAR RÉTRO-INGÉNIERIE, À DÉCOMPILER, À DÉSASSEMBLER OU À TENTER PAR TOUT AUTRE MOYEN DE DÉCOUVRIR LE CODE SOURCE OU LES IDÉES SOUS-JACENTES ET LES ALGORITHMES DU LOGICIEL. VOUS N'ÊTES PAS AUTORISÉ À MODIFIER, TRADUIRE OU CRÉER DES ŒUVRES DÉRIVÉES BASÉES SUR LE LOGICIEL. VOUS N'ÊTES PAS AUTORISÉ À COPIER (SAUF À DES FINS D'ARCHIVAGE), LOUER, LEASER, DISTRIBUER, ASSIGNER LE LOGICIEL NI À TRANSFÉRER DE QUELQUE FAÇON QUE CE SOIT LES DROITS SUR LE LOGICIEL. VOUS N'ÊTES PAS AUTORISÉ À PARTAGER LE TEMPS D'UTILISATION DU LOGICIEL, À EN FAIRE L'OBJET D'UN SERVICE QUELCONQUE AU BÉNÉFICE DE TIERS. VOUS N'ÊTES PAS AUTORISÉ À SUPPRIMER LES NOTICES OU LABELS PROPRIÉTAIRES DU LOGICIEL. ENTRE PARTIES, VOUS RECONNAISSEZ QUE LINE 6 ET SES CONCÉDANTS DE LICENCE GARDENT LA PROPRIÉTÉ DU LOGICIEL AINSI QUE DE TOUTES PARTIES OU COPIES DE CE LOGICIEL ET DE TOUTS LES DROITS SUR CE LOGICIEL DANS LE MONDE ENTIER. À LA CESSATION DE CE CONTRAT, LA LICENCE ET TOUTS LES DROITS QUI VOUS ONT ÉTÉ CONCÉDÉS DANS LE CADRE DE CET ACCORD PRENNENT FIN. VOUS CESSEREZ D'UTILISER LE LOGICIEL ET LE DÉTRUIREZ. VOUS NE POUVEZ TRANSFÉRER LES DROITS QUI VOUS ONT ÉTÉ CONCÉDÉS DANS LE CADRE DE CE CONTRAT DE FAÇON PERMANENTE QUE SOUS FORME DE VENTE OU DE TRANSFERT DÉFINITIF DU MATÉRIEL CONTENANT LE LOGICIEL ET UNIQUEMENT SI L'ACQUÉREUR OU LE BÉNÉFICIAIRE ACCEPTE D'ÊTRE LIÉ PAR LES CLAUSES ET CONDITIONS DU PRÉSENT CONTRAT. LE LOGICIEL EST FOURNI TEL QUEL ET EST SOUMIS AUX RESTRICTIONS DE GARANTIE ET AUX LIMITATIONS DE RESPONSABILITÉ DÉCRITES PLUS LOIN.

2. VERSIONS "BÊTA"

VOUS RECONNAISSEZ ET ACCEPTEZ LE FAIT QU'UN LOGICIEL DIT VERSION "BÊTA" PEUT CONTENIR DES BUGS, DES DÉFAUTS OU DES FONCTIONNALITÉS LIMITÉES ET QUE LE BUT PRINCIPAL POUR LEQUEL IL VOUS A ÉTÉ FOURNI DANS LE CADRE DE CE CONTRAT EST D'OBTENIR DES INFORMATIONS SUR LE FONCTIONNEMENT DU LOGICIEL ET D'IDENTIFIER SES DÉFAUTS. VOUS RECONNAISSEZ ET ACCEPTEZ ÉGALEMENT LE FAIT QUE LES VERSIONS BÊTA N'ONT PAS ÉTÉ COMPLÈTEMENT TESTÉES ET PEUVENT CONTENIR DES CARACTÉRISTIQUES OU DES FONCTIONS EN COURS DE MISE AU POINT QUI NE SONT PAS RECONNUES PAR LINE 6 ET QUE LA SECTION 4 N'EST PAS D'APPLICATION. IL VOUS EST CONSEILLÉ DE SAUVEGARDER LES DONNÉES AUXQUELLES VOUS TENEZ, D'ÊTRE PRUDENT ET DE NE COMPTER

EN AUCUNE FAÇON SUR LE BON FONCTIONNEMENT OU LES PERFORMANCES DE LA VERSION BÊTA DU LOGICIEL ET/OU DE SES PÉRIPHÉRIQUES. LORSQUE LINE 6 MET UNE VERSION COMMERCIALE DU LOGICIEL SUR LE MARCHÉ, VOUS ACCEPTEZ DE RENVOYER OU DE DÉTRUIRE LA VERSION BÊTA DE CE LOGICIEL.

3. RESTRICTIONS

VOUS N'UTILISEREZ LE LOGICIEL QU'À DES FINS LÉGALES ET CONFORMÉMENT AUX LOIS EN VIGUEUR. VOUS ACCEPTEZ PAR LA PRÉSENTE DE DÉFENDRE ET D'INDEMNISER LINE 6 POUR TOUT DOMMAGE OU PLAINTÉ RÉSULTANT D'UNE UTILISATION ILLÉGALE DE VOTRE PART DU LOGICIEL.

4. ASSISTANCE

CONFORMÉMENT AUX TERMES DE CE CONTRAT, LINE 6 VOUS FOURNIT UNE ASSISTANCE PAR TÉLÉPHONE ET PAR E-MAIL POUR LE LOGICIEL. LINE 6 NE SERA EN AUCUN CAS TENU DE FOURNIR UNE DOCUMENTATION SUR PAPIER, DES MISES À JOUR, DES AMÉLIORATIONS, DES MODIFICATIONS OU UNE ASSISTANCE TÉLÉPHONIQUE GRATUITE POUR LE LOGICIEL.

5. CESSATION

CE CONTRAT RESTE EN VIGUEUR JUSQU'À SA CESSATION. CHAQUE PARTIE PEUT METTRE FIN À CE CONTRAT EN ENVOYANT UN AVIS PAR ÉCRIT À L'AUTRE PARTIE. LINE 6 PEUT ÉGALEMENT METTRE FIN À CE CONTRAT IMMÉDIATEMENT, SANS AVIS PRÉALABLE NI RESPONSABILITÉ, SI VOUS CONTREVENEZ À UNE DES CLAUSES OU CONDITIONS DE CE CONTRAT. TOUTES LES SECTIONS DE CE CONTRAT QUI, PAR LEUR NATURE, DOIVENT SURVIVRE À LA CESSATION DU CONTRAT RESTENT EN VIGUEUR APRÈS LA CESSATION. IL S'AGIT NOTAMMENT, SANS S'Y LIMITER, DES EXCLUSIONS DE GARANTIE ET DES LIMITATIONS DE RESPONSABILITÉ.

6. EXCLUSION DE GARANTIE

LE LOGICIEL ET TOUTE DOCUMENTATION L'ACCOMPAGNANT SONT FOURNIS "TELS QUELS" SANS LA MOINDRE GARANTIE DANS LA LIMITE AUTORISÉE PAR LA LÉGISLATION. LINE 6 REFUSE TOUTE GARANTIE, ORALE OU ÉCRITE, EXPLICITE OU IMPLICITE, Y COMPRIS MAIS SANS S'Y LIMITER, LES GARANTIES DE VALEUR COMMERCIALE, D'ADÉQUATION À UNE FIN PARTICULIÈRE ET DE NON-VIOLATION. LINE 6 ET SES CONCÉDANTS DE LICENCE DÉCLINENT TOUTE RESPONSABILITÉ POUR TOUT DOMMAGE QUE VOUS ENCOUREZ Y COMPRIS MAIS SANS S'Y LIMITER LA PERTE DE DONNÉES, D'ÉLÉMENTS OU DE MATÉRIELS DUE À DES ERREURS OU DES DYSFONCTIONNEMENTS, QU'ILS SOIENT

LE FRUIT DES ERREURS OU OMISSIONS DE LINE 6 OU DES VÔTRES. LINE 6 NE GARANTIT PAS QUE LE LOGICIEL RÉPONDRA À VOS ATTENTES, QUE LE FONCTIONNEMENT DU LOGICIEL SERA ININTERROMPU OU DÉPOURVU D'ERREURS NI QUE SES DÉFAUTS SERONT CORRIGÉS. VOUS ASSUMEZ LA RESPONSABILITÉ DE LA SÉLECTION DU LOGICIEL POUR ARRIVER À VOS FINS ET POUR LES RÉSULTATS OBTENUS SUITE À VOTRE UTILISATION DU LOGICIEL. VOUS ENDOSSEZ SEUL LE RISQUE RELATIF À LA QUALITÉ ET AUX PERFORMANCES DU LOGICIEL.

7. LIMITATION DE RESPONSABILITÉ

SANS PRÉJUDICE DES CLAUSES DE CE CONTRAT OU AUTRES, LINE 6 DÉCLINE TOUTE RESPONSABILITÉ DANS LA MESURE PERMISE PAR LA LOI CONCERNANT LE SUJET DE CE CONTRAT POUR DES DOMMAGES INCIDENTELS, CONSÉCUTIFS, EXEMPLAIRES OU PUNITIFS DE TOUTE NATURE, QUEL QUE SOIT LE CADRE INVOQUÉ (CONTRAT, NÉGLIGENCE, DÉCLARATION ERRONÉE, RESPONSABILITÉ STRICTE, THÉORIE LÉGALE OU AUTRE). LINE 6 NE PEUT EN AUCUN CAS ÊTRE TENU, CONTRACTUELLEMENT OU AUTREMENT, DE VOUS INDEMNISER POUR TOUTES PERTES QUE VOUS POURRIEZ ENCOURIR EN RAPPORT AVEC LE LOGICIEL. LA DISPONIBILITÉ DE VERSIONS BÊTA DU LOGICIEL N'ENGENDRE AUCUNE OBLIGATION POUR LINE 6 DE POURSUIVRE LE DÉVELOPPEMENT, L'ASSISTANCE, L'AMÉLIORATION, LA MISE EN VENTE OU, D'UNE FAÇON OU D'UNE AUTRE, DE CONTINUER À PROPOSER LE LOGICIEL EN VERSION BÊTA OU ULTÉRIEURE.

8. RESTRICTIONS D'EXPORTATION

VOUS RECONNAISSEZ QUE LE LOGICIEL, TOUTE PARTIE DU LOGICIEL OU TOUT PROCESSUS OU SERVICE RÉSULTANT DIRECTEMENT DU LOGICIEL (TOUT CE QUI PRÉCÈDE ÉTANT GLOBALEMENT APPELÉ "COMPOSANTS SOUMIS À RESTRICTION") PROVIENNENT DES ETATS-UNIS. VOUS ACCEPTEZ DE VOUS SOUMETTRE À TOUTES LES LOIS INTERNATIONALES ET NATIONALES APPLICABLES À CES PRODUITS, Y COMPRIS AUX RÉGLEMENTATIONS DE L'ADMINISTRATION DES EXPORTATIONS DES ETATS-UNIS AINSI QU'AUX RESTRICTIONS LIÉES À L'UTILISATEUR FINAL, À L'UTILISATION FINALE ET À LA DESTINATION IMPOSÉES PAR LES ETATS-UNIS ET D'AUTRES GOUVERNEMENTS.

9. DIVERS

LE RENONCEMENT PAR UNE DES PARTIES À EXERCER UN DROIT QUI LUI EST CONFÉRÉ PAR CE CONTRAT NE PEUT PAS ÊTRE CONSIDÉRÉ COMME UNE RENONCIATION À FAIRE VALOIR TOUT AUTRE DROIT DANS LE CADRE DE CE CONTRAT. SI UNE CLAUSE DE CE CONTRAT SE RÉVÈLE INAPPLICABLE OU INVALIDE, CETTE CLAUSE SERA LIMITÉE OU SUPPRIMÉE DANS LA PLUS PETITE MESURE POSSIBLE AFIN DE CONSERVER TOUTE LA VALIDITÉ DE CE CONTRAT. CE CONTRAT EST SOUMIS ET CONÇU CONFORMÉMENT AUX LOIS DE L'ÉTAT DE CALIFORNIE NONOBTANT TOUTES CLAUSES CONFLICTUELLES DE CES LOIS. LES DEUX PARTIES AFFIRMENT QUE CE CONTRAT CORRESPOND À L'EXPRESSION COMPLÈTE ET EXCLUSIVE DE LEUR ACCORD MUTUEL. IL REMPLACE ET ANNULE TOUS LES CONTRATS PRÉALABLES, ÉCRITS OU ORAUX, LES COMMUNICATIONS ET AUTRES ACCORDS CONCERNANT LE SUJET DE CE CONTRAT. TOUTE MODIFICATION DE CE CONTRAT DOIT ÊTRE FAITE PAR ÉCRIT ET SIGNÉE PAR LES DEUX PARTIES SAUF MENTION CONTRAIRE DANS CE CONTRAT. CE CONTRAT NE DONNE LIEU À AUCUNE CRÉATION D'AGENCE, DE PARTENARIAT, DE JOINT VENTURE OU D'EMPLOI ET VOUS N'AVEZ PAS LA MOINDRE AUTORITÉ POUR LIER LINE 6 DE QUELQUE FAÇON QUE CE SOIT. TOUTES LES NOTICES DANS LE CADRE DE CE CONTRAT SERONT ENVOYÉES PAR ÉCRIT ET SERONT RÉPUTÉES TRANSMISES EN BONNE ET DUE FORME À LA RÉCEPTION SI ELLES SONT DÉLIVRÉES PERSONNELLEMENT, LE LENDEMAIN SI ELLES SONT ENVOYÉES PAR UN SERVICE RECONNU D'ENVOI EN 24H ET À LA RÉCEPTION DE L'ACCUSÉ SI ELLES SONT ENVOYÉES PAR COURRIER RECOMMANDÉ AVEC ACCUSÉ DE RÉCEPTION.



Line 6, Inc.:
26580 Agoura Road,
Calabasas, CA 91302-1921 USA

The POD, Clifton House, Butler's Leap
Rugby, Warwickshire, United Kingdom,
CV 21 3RQ