

**Ibanez**

[www.ibanez.com](http://www.ibanez.com)

**Jemini**  
distortion  
IV

取扱説明書 / Owner's manual / Bedienungsanleitung  
 Mode d'emploi / Manual del propietario  
 Uso e manutenzione / 使用说明书

**CE** This equipment fully conforms to the protection requirements of the following Council Directives.  
 2004/108/EC : Electromagnetic Compatibility

MANUFACTURE : HOSHINO GAKKI CO., LTD.  
 22-3 Chome, Shumoku-Cho,  
 Higashi, Nagoya, Aichi, Japan

CE EU REPRESENTATIVE : HOSHINO BENELUX B.V.  
 J.N. Wagenaanweg 9, 1422 AK  
 Uithoorn, Netherlands

## 1. はじめに

スティープ・ヴァイとの共同開発によって生まれたJEMINIは、2つの独立したディストーション回路を備え、あらゆる音楽ジャンルに対応した柔軟な音作りが可能です。

2つのディストーションはギターが本来持つ広い周波数成分を損なわない設計になっており、ブースター、オーバードライブ、ディストーションと幅広い用途に使えます。

## 2. 注意事項

機器を安全にご使用いただくため、ご使用前にこの取扱説明書を必ずお読みください。

そのあとは大切に保管し、必要になったときにお読みください。

**安全上のご注意** ———— 必ずお守りください ————

機器を正しくご使用いただくために、必ずお守りいただくことを次のように区分して説明しています。

■表示内容を無視して誤った使い方をしたときに生じる危害や損害の程度を次の表示で区分して説明しています。

**⚠警告** この表示の欄は、「人が死亡または重傷などを負う可能性が想定される」内容を示しています。

**⚠注意** この表示の欄は、「傷害を負う可能性または物的損害が発生する可能性が想定される」内容を示しています。

■お守りいただく内容の種類を、次の絵表示で区分して説明しています。

⚠ .....これらの絵表示は、必ず実行していただく「強制」の内容を示しています。

🚫 .....これらの絵表示は、してはいけない「禁止」の内容を示しています。

⚠ .....この絵表示は、気をつけていただきたい「注意喚起」の内容を示しています。

### ⚠ 警告

- 🚫 ケースを絶対に開けしないでください
  - ・機器の裏ふたやカバーを開けたり、改造しないでください。
- ⚠ 異常のときは機器の使用を中止してください
  - ・煙が出たり、変な臭いや音が出る場合、機器の使用を中止してください。
  - ・直ちにコンセントからACアダプターを抜いてください。
- 🚫 放熱にご注意
  - ・ACアダプターを布や布団等で覆ったり、つつんだりしないでください。
  - （熱がこもり、ケースの変形や火災の危険があります。）

### ⚠ 注意

- ⚠ 指定以外のACアダプターを使わない
  - ・必ず指定のACアダプターをご使用ください。
  - （指定以外のACアダプターを使用すると火災、感電の原因になることがあります。）
- 🚫 電源プラグの抜き差しは正しく
  - ・濡れた手でACアダプターを抜き差ししないでください。（感電の危険があります。）
  - ・コンセントから抜くときは、必ずACアダプター本体を持って抜いてください。
  - （コードの部分引っ張ると、コードが傷つき、火災や感電の原因になることがあります。）
- 🚫 水、湿気、ほこり、高温は禁物
  - ・風呂場や屋外など水のかかる所、湿度が高いところ、ほこりの多い所、温度の高い所では保管や使用をしないでください。（火災や感電の原因になることがあります。）
- 🚫 長期間使用しないときは
  - ・長期間機器を使用しないときは、安全のため、必ずACアダプターをコンセントから抜いてください。
  - （火災の原因になることがあります。）
- ⚠ 音量調節は適度に
  - ・大音量で長時間の使用はしないでください。（難聴などの原因になることがあります。）

- ・インプットジャックにプラグを差し込むと電源がオンになります。電池を長持ちさせるため、使用しない時はインプット・ジャックからプラグを抜いておいてください。
- ・LEDが暗くなってきたら、サウンド・クオリティーが著しく低下します。早めに電池を交換してください。
- ・電池の液漏れ防止のため、長時間使用しない時は、電池を取り外して保管してください。
- ・ACアダプターを使用する時は、故障を防止するために専用のIBANEZ AC119をご使用ください。

## 3. 接続方法

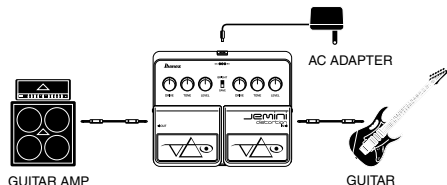

アンプや耳にダメージを与えないため、接続する時はアンプの電源を切っておくか、ボリュームを最小にして行ってください。

## 4. 電池交換

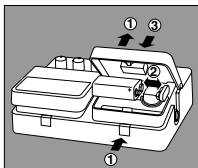

- ① ボタンを押してペダルを開けます。
- ② 電池スナップを外し、新しい電池と交換します。
- ③ ペダルを閉めます。電池駆動時はインプットジャックが電源スイッチになります。プラグを差し込むと電源がオンになります。

## 5. 各部の名称と働き

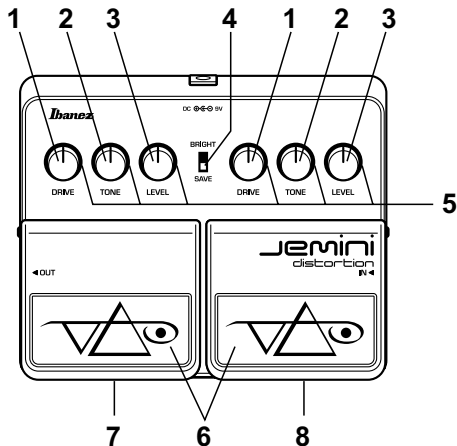

- 1 DRIVE**  
ディストーションの量をコントロールします。右に回すに従い、歪みとサスティーンが増します。
- 2 TONE**  
右に回すと高音域が強調され、左に回すと高音域がカットされます。
- 3 LEVEL**  
エフェクト・オンのときの音量をコントロールします。
- 4 LEDスイッチ**  
LEDの明るさを切り替えます。
  - ・ BRIGHT : 日中の野外ステージなどLEDが見にくい場合、LEDを明るくします。電池の消耗は早くなります。最大49mA（赤色点灯時）の電流を消費します。
  - ・ SAVE : 電池の消耗を抑えます。最大23mA（赤色点灯時）の電流を消費します。
- 5 LEDインジケータ**  
エフェクト・オンで点灯します。
- 6 フットスイッチ**  
エフェクトのオンオフを切り替えます。一方のエフェクトをオンにするとは方はオフになるため、ワンアクションで2つを切り替えることが可能です。両方を同時にオンにすることはできません。
- 7 予備バッテリーケース**  
ペダルの下に予備バッテリーが収納できます。
- 8 バッテリーケース**  
ペダルの下がバッテリーケースになっています。

## 1. INTRODUCTION

JEMINI is produced by joint development with Steve Vai and is equipped with two independent distortion circuits, which make it possible to output flexible sound corresponding to every music genre.

The design of two distortions does not harm the large frequency components which the guitar originally has, and can be also used for other wide application, such as a booster, overdrive, or distortion.

## 2. CAUTION

- The power supply will be switched on when the plug is inserted into the input (IN) jack. Remove the plug from the input (IN) jack when not using the unit to prolong the battery life.
- Don't use this product where it might become wet, or in locations of high humidity. Also avoid excessively dusty locations or locations of high temperature. Failure to observe this warning may cause malfunctions or fire.
- When the LED indicator dims, the sound quality will drop remarkably. Replace the battery immediately.
- When not using the unit for a long time, remove the battery to avoid damage from battery leakage.
- When using an AC adapter, use only the IBANEZ AC109, AC309 or AC509 adapter to prevent damage.
- Don't remove the screws on the bottom.

## 3. CONNECTING DIAGRAM

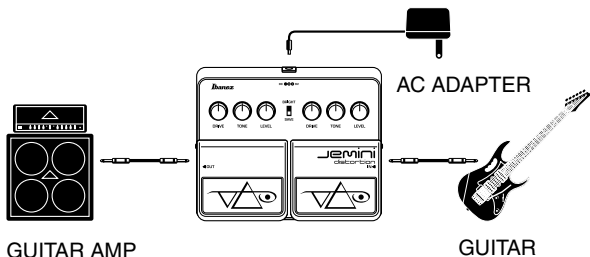

Either switch off the amplifier or reduce its volume to the minimum level when making connections to prevent hearing loss and possible amplifier or speaker damage.

## 4. BATTERY REPLACEMENT

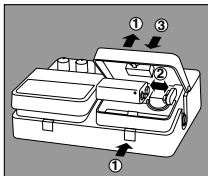

- ① Press the button to open the pedal.
- ② Release the battery snap and replace the battery.
- ③ Close the pedal. The input jack is used as the power supply switch when running on batteries. The power supply will be switched on when the plug is inserted into the input jack.

## 5. DESCRIPTIONS

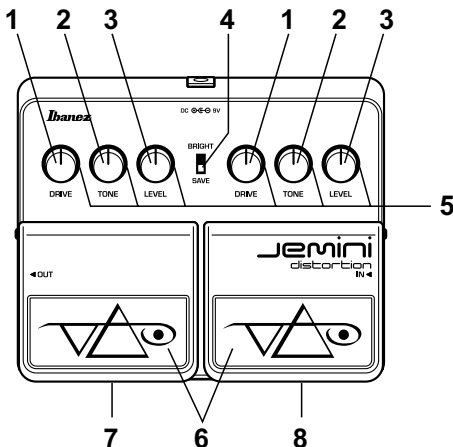

- 1** DRIVE  
Controls the saturation level. The saturation and sustain effects will increase when the knob is turned to the right.
- 2** TONE  
The high-end is increased when turned to the right and reduced when turned to the left.
- 3** LEVEL  
Controls the overall volume when the effect is on. Volume is increased when turned to the right and decreased when turned to the left.
- 4** LED switch  
Switches the brightness of LED.  
- BRIGHT: The LED illuminates brighter when it's difficult to see, such as on outdoor stages in the daytime.  
The exhaustion of the battery is faster. Consumes up to 49mA current (when the red light is ON).  
- SAVE : Suppresses the exhaustion of the battery. Consumes up to 23mA current (when the red light is ON).
- 5** LED Indicator  
When the effect is on, the LED indicator light will be illuminated.
- 6** Foot Switch  
Turns the effect ON and OFF. When one effect is turned ON, the other effect is turned OFF, so you can switch two effects by one action. Both cannot be turned ON simultaneously.
- 7** Spare battery case  
A spare battery can be stored under the left pedal.
- 8** Battery case  
The bottom of the right pedal serves as a battery case.

## 1. EINLEITUNG

JEMINI wurde in Zusammenarbeit mit Steve Vai entwickelt und enthält zwei unabhängige Verzerrerschaltkreise, mithilfe derer die Erzeugung flexibler Sounds für jede Musikrichtung möglich ist.

Das Design mit zwei Verzerrern beeinträchtigt nicht den großen Frequenzumfang, den die Gitarre von Hause aus bietet, und ist für viele weitere Anwendungen anwendbar, z. B. als Booster-, Overdrive- oder Distortion-Effekt.

## 2. HINWEISE

- Die Stromversorgung wird eingeschaltet, wenn der Stecker in die Eingangsbuchse (IN) gesteckt wird. Den Stecker von der Eingangsbuchse abziehen, wenn die Einheit nicht verwendet wird, um die Lebensdauer der Batterie zu verlängern.
- Verwenden Sie dieses Produkt nicht an Orten, wo es nass werden kann, an Orten mit hoher Luftfeuchtigkeit, an sehr staubigen Orten oder an Orten mit hohen Temperaturen. Dabei besteht die Gefahr von Fehlfunktionen oder Bränden.
- Wenn die LED-Anzeige schwächer wird, verschlechtert sich die Klangqualität. In diesem Fall die Batterie möglichst sofort erneuern.
- Wenn Sie die Einheit für längere Zeit nicht verwenden, die Batterie entfernen, um mögliche Beschädigung durch ein Auslaufen der Batterie zu vermeiden.
- Wenn Sie ein Netzgerät verwenden möchten, nur das Netzgerät IBANEZ AC109, AC309 oder AC509 verwenden, um eventuelle Beschädigungen zu vermeiden.
- Die Schrauben an der Unterseite nicht entfernen.

## 3. ANSCHLUSS DIAGRAMM

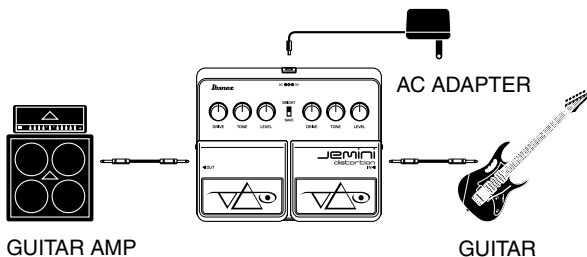

Beim Herstellen der Verbindung entweder den Verstärker ausschalten oder die Lautstärke des Verstärkers auf Minimumpegel stellen, um Schäden am Verstärker und am Gehör zu vermeiden.

## 4. AUSWECHSELN DER BATTERIE

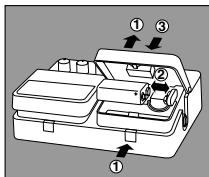

- ① Drücken Sie die Taste, um das Pedal zu öffnen.
- ② Geben Sie die Batteriehalterung frei und wechseln Sie die Batterie aus.
- ③ Schließen Sie das Pedal. Bei Betrieb mit Batterien wird die Eingangsbuchse als Stromversorgungsschalter verwendet. Die Stromversorgung wird eingeschaltet, wenn der Stecker in die Eingangsbuchse gesteckt wird.

## 5. BESCHREIBUNG DER BEDIENUNGSELEMENTE

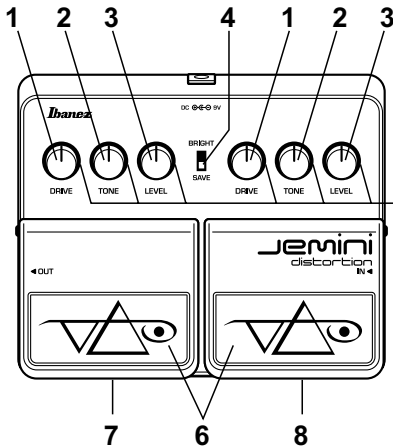

- ① **DRIVE**  
Steuert den Verzerrungsgrad. Ein Drehen des Reglers nach rechts verstärkt den Verzerrungs- und Sustain-Effekt.
- ② **TONE**  
Ein Drehen des Reglers nach rechts verstärkt und ein Drehen nach links reduziert den hohen Frequenzbereich.
- ③ **LEVEL**  
Steuert die Gesamtlautstärke des Pedals. Ein Drehen des Reglers nach rechts verstärkt und eine Drehen nach links senkt die Lautstärke.
- ④ **LED-Schalter**  
Schaltet die Helligkeit der LED um.
  - BRIGHT: Die LED leuchtet heller für Fälle schlechter Ablesbarkeit, z. B. tagsüber auf einer Open-Air-Bühne. Die Batterielebensdauer wird dadurch kürzer. Der Stromverbrauch liegt bei 49 mA (wenn das rote Licht eingeschaltet ist).
  - SAVE : Spart Batterieauflaufzeit. Der Stromverbrauch liegt bei 23 mA (wenn das rote Licht eingeschaltet ist).
- ⑤ **LED Anzeige**  
Wenn der Effekt eingeschaltet ist, leuchtet die LED.
- ⑥ **Fußschalter**  
Schaltet den Effekt ein und aus. Wenn ein Effekt eingeschaltet ist, ist der andere ausgeschaltet, Sie schalten also bei jeder Betätigung zwischen beiden Effekten um. Es können nicht beide Effekte gleichzeitig verwendet werden.
- ⑦ **Aufbewahrungsfach für Ersatzbatterie**  
Unter dem linken Pedal kann eine Ersatzbatterie aufbewahrt werden.
- ⑧ **Batteriefach**  
Im Bodenteil des rechten Pedals ist das Batteriefach untergebracht.

## 1. INTRODUCTION

Développée en collaboration avec Steve Vai, cette pédale JEMINI est équipée de deux canaux de distorsion indépendants qui permettent de générer un son polyvalent s'adaptant à tous les genres musicaux.

Ce système à deux distorsions n'affecte pas le spectre de fréquences caractéristique de la guitare. Très flexible d'utilisation, il peut même être utilisé en tant que booster, overdrive ou distorsion.

## 2. PRECAUTION

- L'appareil sera mis sous tension au branchement de la fiche dans le jack d'entrée (IN). Pour prolonger la durée de vie de la pile, retirer la fiche du jack d'entrée lorsque l'appareil n'est pas utilisé.
- Ne pas utiliser ce produit dans un endroit où il pourrait être mouillé, dans un lieu très humide, très poussiéreux ou très chaud. Un dysfonctionnement ou un incendie pourraient en résulter.
- Si la luminosité de la diode faiblit, la qualité du son diminue sensiblement. Remplacer la pile immédiatement.
- Si l'appareil doit rester inutilisé pendant une longue durée, retirer la pile afin d'éviter tout dommage dû à une fuite éventuelle de la pile.
- Lors de l'utilisation d'un adaptateur CA, utiliser uniquement les adaptateurs IBANEZ AC109, AC309 ou AC509 pour éviter tout dommage.
- Ne pas retirer la vis au bas de la pédale.

## 3. DIAGRAMME DE CONNEXION

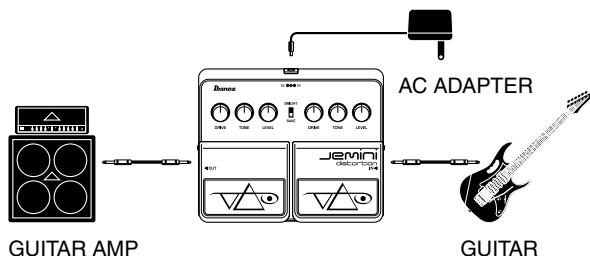

Mettre hors tension l'ampli ou réduire le volume de l'ampli à son niveau minimal quand les raccordements sont effectués, afin d'éviter que l'ampli et les oreilles ne soient endommagés.



## 4. AUSWECHSELN DER BATTERIE

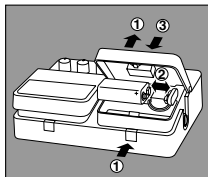

- ① Appuyez sur le bouton pour ouvrir la pédale.
- ② Libérez la languette de la batterie et remplacez la batterie.
- ③ Refermez la pédale. La prise d'entrée sert de commutateur d'alimentation lors du fonctionnement sur batterie. L'appareil sera mis sous tension au branchement de la fiche dans la prise d'entrée.

## 5. DESCRIPTION

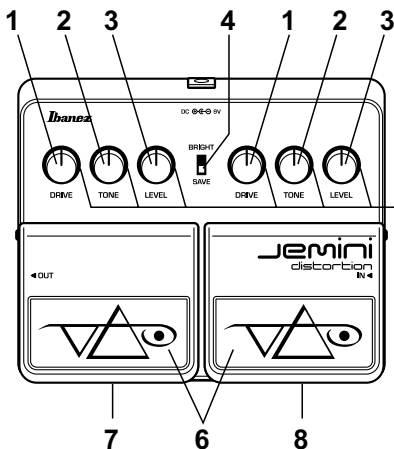

- 1** DRIVE  
Contrôle le niveau de saturation. Les effets de saturation et de sustain augmentent lorsqu'on tourne le bouton vers la droite.
- 2** TONE  
Les aigus augmentent lorsqu'on tourne le bouton vers la droite, et ils diminuent lorsqu'on tourne le bouton vers la gauche.
- 3** LEVEL  
Contrôle le niveau général lorsque l'effet est en service. Le volume augmente lorsqu'on tourne le bouton vers la droite, et il diminue lorsqu'on tourne le bouton vers la gauche.
- 4** Commutateur LED  
Permet de sélectionner la luminosité de la LED.
  - BRIGHT: Le témoin LED devient plus lumineux pour accroître sa visibilité lorsque cela s'avère nécessaire, comme à l'extérieur en plein jour. Les piles se déchargent plus rapidement. Consommation jusqu'à 49 mA (lorsque le voyant rouge est allumé).
  - SAVE : Limite le déchargement des piles. Consommation jusqu'à 23 mA (lorsque le voyant rouge est allumé).
- 5** LED Témoin  
Lorsque l'effet est activé, la diode s'allume.
- 6** Commutateur pédale  
Permet d'activer/de désactiver l'effet. Lorsque l'un des deux effets est activé, l'autre est désactivé, vous pouvez donc passer d'un effet à l'autre d'un seul geste. Les deux effets ne peuvent pas être activés simultanément.
- 7** Boîtier de pile de rechange  
Il est possible de stocker une pile de rechange sous la pédale gauche.
- 8** Boîtier de piles  
Le boîtier de piles se trouve au bas de la pédale droite.

## 1. INTRODUCCIÓN

JEMINI se ha desarrollado en colaboración con Steve Vai y está provisto de dos circuitos de distorsión independientes que permiten obtener un sonido flexible adaptado a todos los tipos de música.

El diseño de los dos circuitos de distorsión no perjudica los componentes de amplia frecuencia originales de la guitarra y puede utilizarse asimismo en otras aplicaciones como refuerzo, sobreexcitación o distorsión.

## 2. PRECAUCIONES

- La alimentación eléctrica se conectará al insertar el enchufe en la toma de entrada (IN). Desenchufe la clavija de la toma de entrada cuando no se esté utilizando el aparato, para que la pila dure más tiempo.
- No utilice este producto donde pueda mojarse, en lugares de gran humedad, en lugares polvorientos, ni en lugares con alta temperatura. Si lo hiciese se podría producir un mal funcionamiento o un incendio.
- Cuando el indicador LED empieza a verse tenue, la calidad del sonido también se deteriorará rápidamente. Cambie inmediatamente la pila.
- Cuando no se va a utilizar la unidad durante mucho tiempo, quite la pila para evitar daños por fugas del electrolito.
- Cuando se utiliza un adaptador de corriente alterna, utilice exclusivamente los adaptadores IBANEZ AC109, AC309 o AC509 para evitar daños.
- No quite los tornillos de la parte inferior.

## 3. ESQUEMA DE CONEXIONES

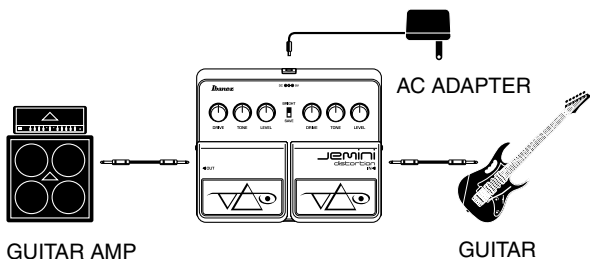

Antes de realizar la conexión, desconecte la alimentación del amplificador o reduzca el volumen del mismo al nivel mínimo para evitar dañar el amplificador y sus oídos.

## 4. RECAMBIO DE LA PILA

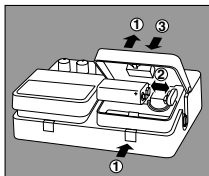

- ① Presione el botón para abrir el pedal.
- ② Suelte la pila como un resorte y cambie la pila.
- ③ Cierre el pedal. Se utiliza la toma de entrada como interruptor principal cuando se hace funcionar con las pilas. Se alimentará la electricidad cuando se inserte el enchufe en la toma de entrada.

## 5. DESCRIPCIÓN

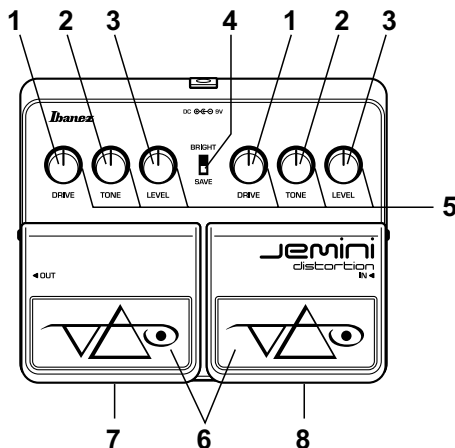

- ① **DRIVE**  
Controla el nivel de saturación. Los efectos de saturación y "sustain" aumentarán cuando se gire el control hacia la derecha.
- ② **TONE**  
Los agudos aumentan cuando se gira hacia la derecha y se reduce cuando se gira hacia la izquierda.
- ③ **LEVEL**  
Controla el volumen general del pedal. El volumen aumenta cuando se gira hacia la derecha y se reduce cuando se gira hacia la izquierda.
- ④ **Interruptor LED**  
Controla el brillo del LED.
  - **BRIGHT**: El LED emite más luz para hacerlo más visible en exteriores a la luz del día, por ejemplo. La pila se descarga más deprisa. Consume hasta 49 mA (cuando la luz roja está encendida).
  - **SAVE** : Reduce la descarga de la pila. Consume hasta 23 mA (cuando la luz roja está encendida).
- ⑤ **LED Indicador**  
Cuando el efecto está activado, la luz del indicador de LED se enciende.
- ⑥ **Interruptor de pedal**  
Se utiliza para activar y desactivar el efecto. Cuando se activa un efecto, el otro efecto se desactiva, por lo que para conmutar entre ambos efectos solo es necesaria una acción. Los dos efectos no pueden estar activados simultáneamente.
- ⑦ **Alojamiento para pila de reserva**  
Se puede guardar una pila de reserva debajo del pedal izquierdo.
- ⑧ **Alojamiento de la pila**  
La parte inferior del pedal derecho sirve para alojar la pila.

## 1. ISTRUZIONI PER L'USO

JEMINI è il risultato della collaborazione con Steve Vai e comprende due circuiti di distorsione indipendenti per la massima versatilità timbrica e l'utilizzo in qualsiasi genere musicale.

Lo speciale design del doppio distorsore non influisce sulla risposta in frequenza originale della chitarra, e ne permette quindi l'utilizzo sia come booster che come overdrive o distorsore.

## 2. PRECAUZIONI

- L'alimentazione si attiva quando la spina viene inserita nella presa di ingresso (IN). Togliere la spina dalla presa di ingresso quando non si usa l'unità per prolungare la durata della pila.
- Il pedale non deve essere usato in luoghi ove possa bagnarsi oppure in ambienti eccessivamente umidi, caldi o polverosi. La mancata osservanza di questa precauzione potrebbe divenire causa di malfunzionamento o d'incendio.
- Quando l'indicatore a LED si affievolisce, la qualità sonora decade notevolmente. Sostituire immediatamente la pila.
- Quando non si usa l'unità per un lungo periodo, estrarre la pila per evitare danni dovuti a perdite di fluido della pila.
- Quando si usa un trasformatore CA, usare solo un trasformatore IBANEZ AC109, AC309 o AC509 per evitare danni.
- Non togliere le viti sul fondo.

## 3. SCHEMA DI COLLEGAMENTO

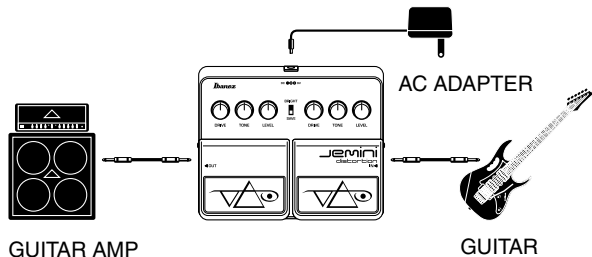

Per proteggere l'apparato uditivo ed evitare il danneggiamento dell'amplificatore, prima di procedere con il collegamento si raccomanda di spegnere quest'ultimo o di ridurne il volume.

## 4. SOSTITUZIONE DELLA PILA

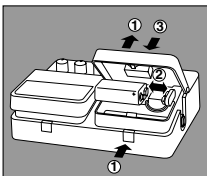

- 1 Premere il tasto per aprire il pedale.
- 2 Rilasciare lo scatto della pila e sostituire la pila.
- 3 Chiudere il pedale. La presa di ingresso è usata come l'interruttore di alimentazione durante il funzionamento a pile. L'alimentazione si attiva quando la spina viene inserita nella presa di ingresso.

## 5. DESCRIZIONI

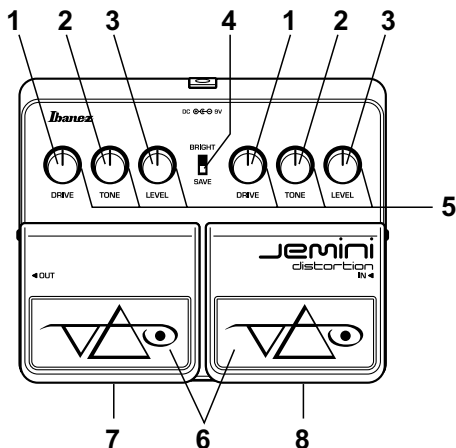

- 1 **DRIVE**  
Controlla il livello di saturazione. Gli effetti di saturazione e sustain aumentano quando si gira il comando verso destra.
- 2 **TONE**  
Le frequenze alte vengono aumentate quando si gira verso destra e diminuite quando si gira verso sinistra.
- 3 **LEVEL**  
Controlla il volume globale del pedale. Il volume aumenta quando si gira verso destra e diminuisce quando si gira verso sinistra.
- 4 **Selettore LED**  
Seleziona la luminosità dell'indicatore LED.
  - **BRIGHT**: L'indicatore LED si accende con maggiore intensità in condizioni di illuminazione difficili, come ad esempio su un palco all'aperto in pieno giorno. La durata della batteria è, in questo caso, inferiore, con un consumo di corrente pari a 49mA (quando l'indicatore rosso è acceso).
  - **SAVE** : Permette di prolungare la durata della batteria, con un consumo di corrente pari a 23mA (quando l'indicatore rosso è acceso).
- 5 **LED Indicatore**  
Quando l'effetto è attivato, la spia dell'indicatore LED si illumina.
- 6 **Interruttore a pedale**  
Attiva e disattiva l'effetto. Quando un effetto è attivato, l'altro è automaticamente disattivato, per cui è possibile gestire i due effetti, attivandone uno e disattivando l'altro, con una singola pressione dell'interruttore. Non è possibile attivare contemporaneamente entrambi gli effetti.
- 7 **Vano batteria di riserva**  
Nella parte inferiore del pedale sinistro è possibile alloggiare una batteria di riserva.
- 8 **Vano batteria**  
La parte inferiore del pedale di destra è dedicata all'alloggiamento della batteria.

## 1. 简介

JEMINI 是与史蒂夫·范共同研发的具有两个独立失真电路，和多样性输出，从而适合各种音乐风格的效果器。两种失真的设计思路不会影响吉他原有宽广的频响范围，而且具有广泛的适用性，如激励器，过载，失真。

## 2. 注意

- 将插头插入输入(IN)插口，电源将打开。为延长电池寿命，不使用该器材时请将插头从输入(IN)插口拔出。
- 请勿在可能会受潮的地方、湿度高的地方、灰尘大的地方、或者高温的地方使用本产品。否则可能会造成故障或火灾。
- 当指示灯变暗时，音质会显著下降。请立即更换电池。
- 长时间不使用时，为避免因电池泄漏而造成损坏，请取出电池。
- 当使用 AC 电源适配器时，为防止损坏，只能使用 IBANEZ AC109、AC309 或 AC509 等适配器。
- 请勿卸下底部螺丝。

## 3. 接线图

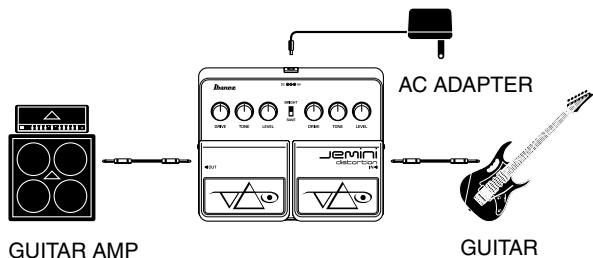

为防止损坏音箱和您的听力，进行连接时，请将音箱音量调到最小或关闭放大器。

## 4. 电池更换

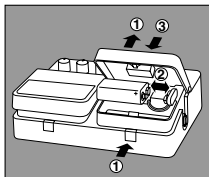

- ① 按该按钮打开脚踏板。
- ② 解开电池锁扣，更换电池。
- ③ 关上脚踏板。当用电池工作时，输入插口将起到电源开关的作用。将连接线插入输入插口，电源被打开。

## 5. 各部分名称说明

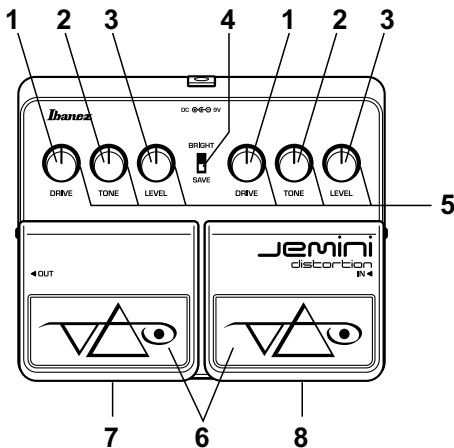

- 1** DRIVE  
控制失真度级别。向右旋转旋钮时，失真度和延音会增大。
- 2** TONE  
向右旋转时高音增大，向左旋转时高音减小。
- 3** LEVEL  
当效果器打开时控制其总音量。向右旋转时音量增大，向左旋转时音量减小。
- 4** LED 开关  
用来切换 LED 的亮度。  
- BRIGHT: 白天在室外舞台等难以看清的地方演奏时，可提高 LED 的亮度。但会加快电池电量的消耗速度。最大耗电量为 49mA 电流（此时红灯亮起）。  
- SAVE : 减少电池耗电量。最大耗电量为 23mA 电流（此时红灯亮起）。
- 5** LED 指示灯  
效果打开时，指示灯将点亮。
- 6** 脚踏开关  
用以打开和关闭效果。当一个效果打开时，另一个效果将关闭，这样，您只需一次操作即可在两种效果之间切换。但不能同时打开两种效果。
- 7** 备用电池盒  
可以在左踏板下方存放一块备用电池。
- 8** 电池盒  
右踏板的底部为电池盒。

# 主な規格 / SPECIFICATIONS / TECHNISCHE DATEN / FICHE TECHNIQUE / ESPECIFICACIONES / CARATTERISTICHE TECNICHE / 规格

電源 .....	9V 電池 (S-006P) 又は AC アダプター AC119	Power supply .....	9V battery (S-006P) or AC109, AC309, AC509
消費電流 .....	最大 49mA (BRIGHT モード) 最大 23mA (SAVE モード)	Current consumption .....	49mA maximum (BRIGHT mode) 23mA maximum (SAVE mode)
寸法 .....	140 (D) X 170 (W) X 58 (H)	Dimensions .....	140 (D) X 170 (W) X 58 (H)
重量 .....	880g (電池を含む)	Weight .....	880g (with battery)